

充電方法

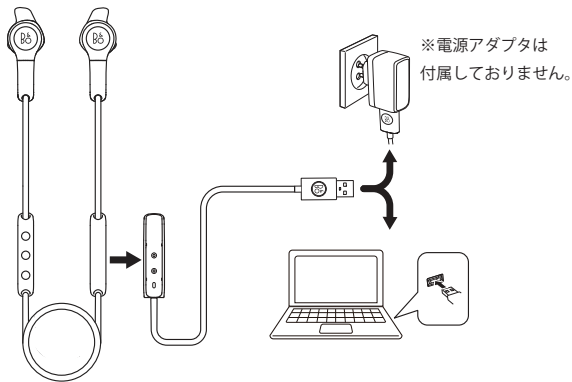

本製品の充電には、付属の専用充電ケーブルをお使い下さい。
USB 端子のある電源アダプタかパソコン等で充電できます。
充電中は、本体のインジケータが橙色に点滅し、
充電完了時に緑色に点灯します。
充電時間は約 2 時間です。
最長 5 時間連続でご使用いただけます。(使用環境により異なる)

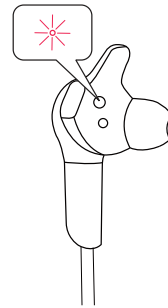
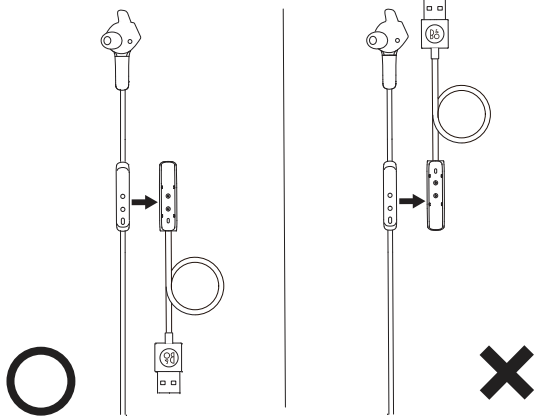

インジケータが赤く点灯し、ピープ音が鳴った場合、
バッテリー残量が 10% を切っていますので、充電ケーブルを
使用してバッテリーを充電してください。

電源 ON/OFF

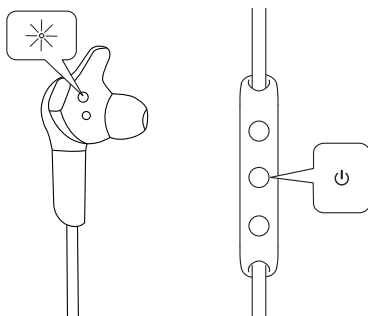

E6 の電源を ON/OFF する際は、リモコン中央のボタンを
約 2 秒間長押ししてください。
電源が ON になると、右側のハウジングにあるインジケータが
白く点灯しピープ音が鳴ります。

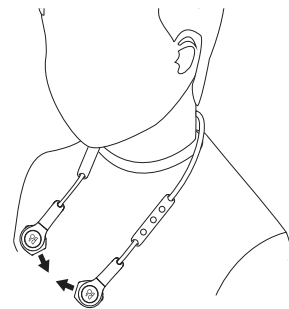

イヤフォンの左右の磁石部分をくっつけると自動的に
電源が切れます。
使用されない状態が 15 分以上続く時も、自動的に電源が
切れます。

Bluetooth※ 接続方法

※バージョン：ver. 4.2 通信距離：約 10M

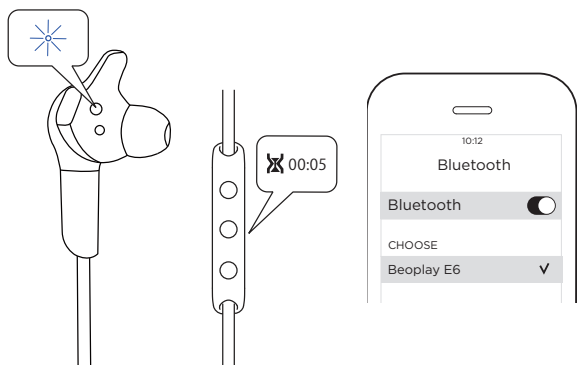

リモコン中央のボタンを約 5 秒間長押ししてインジケータが青色に点滅したら、お使いの機器で Bluetooth を起動させて「Beoplay E6」を選択してください。インジケータが白色に点灯したらペアリング完了です。

リモコン操作方法

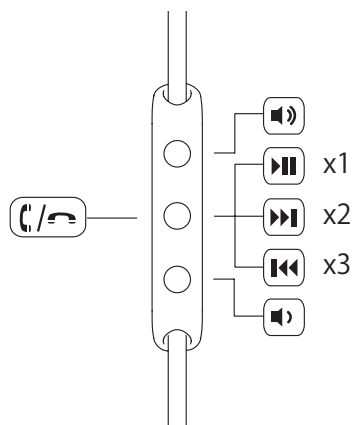

初期化方法（リセット）

リモコン部音量 +/- を同時に約 3 秒間長押しするとインジケータが赤色に点滅し、全ての登録（ペアリング）情報が削除されます。

Bang & Olufsen アプリ



Bang & Olufsen アプリを使用すればイコライジング等の機能が使えますので、是非ご利用ください。APP Store または Google Play にて無料でダウンロードしてお使いいただけます。

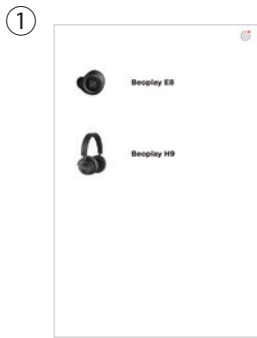

① 画面右上の「」をタップしてください。



② 設定画面の「ADD PRODUCT」をタップしてください。



③ 「Beoplay E6 Family」を選択してください。



④ お使いのカラーを選択してください。



⑤ 登録名を変更する事が可能です。

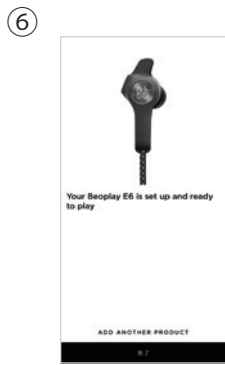

⑥ 「完了」をタップし、登録完了です。



⑦ 登録した製品をタップしてください。

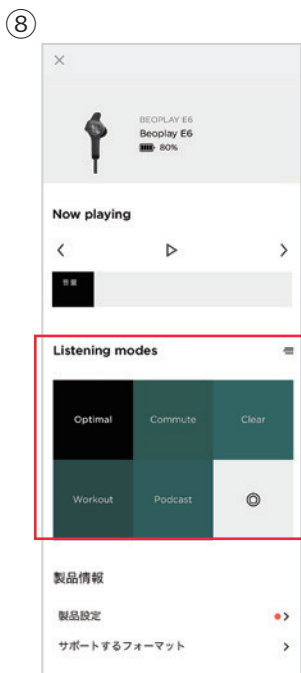

Tone Touch で簡単にイコライジングを調整できます。



ソフトウェアのアップデートに関して



① 「製品」にオレンジのマークが表示されると、最新ソフトウェアがダウンロードできます。

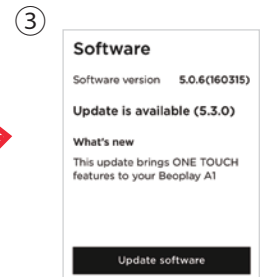

② 「ソフトウェア」をタップしてください。

※登録した製品を削除する場合は「Remove Product」をタップしてください。